

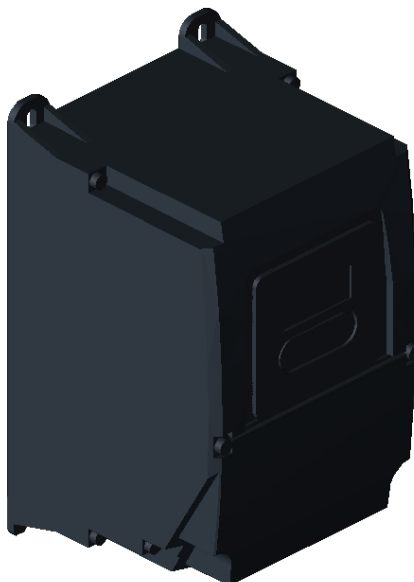



i550 protec Frequenzumrichter

I55AP215F00710K00S



Hinweis: Bei dem dargestellten Modell handelt es sich um eine vereinfachte Darstellung. Es kann zu geringfügigen Abweichungen kommen.

-  [16315035_3D.stp](#)
-  [16315035_datatable.csv](#)
-  [16315035_datatable.xls](#)

Maus-Bedienung des 3D-Modells

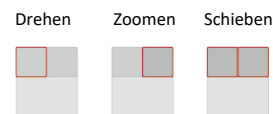

Technische Produktinformationen

i550 protec Frequenzumrichter

Inverter

Typ

Bemessungsleistung	i550-P1.5/400-3
Netzbemessungsspannung	I55AP215F00710K00S
Ausgangsstrom	1.5 kW/2 HP
Funkentstörfilter	3/PE 400/480 V AC
Ausgangsfrequenz	3.9/3.5 A
I/O-Erweiterung	integriert
Diagnose	0-599 Hz
Schutzart	Standard I/O
Montageort	Keypad
Gewicht / Einheit	IP66
	Wand
	3.040 KG

0.75 kW ... 2.2 kW

Die Abmessungen in mm gelten für:

0.75 kW	I55AP175A				
1.1 kW	I55AP211A	I55AP211B	I55AP211D	I55AP211F	
1.5 kW		I55AP215B	I55AP215D	I55AP215F	I55AP215G
2.2 kW		I55AP222B	I55AP222D	I55AP222F	I55AP222G
Gewicht	IP31: 2.6 kg IP66: 2.7 kg	IP66: 2.7 kg	IP31: 2.5 kg IP66: 2.6 kg	IP31: 2.6 kg IP66: 2.7 kg	IP31: 2.6 kg IP66: 2.7 kg

Hinweis: Die angegebenen Einbaufreiräume sind Mindestmaße, um die ausreichende Luftzirkulation für die Kühlung zu gewährleisten. Sie berücksichtigen nicht die Biegeradien der Anschlussleitungen.

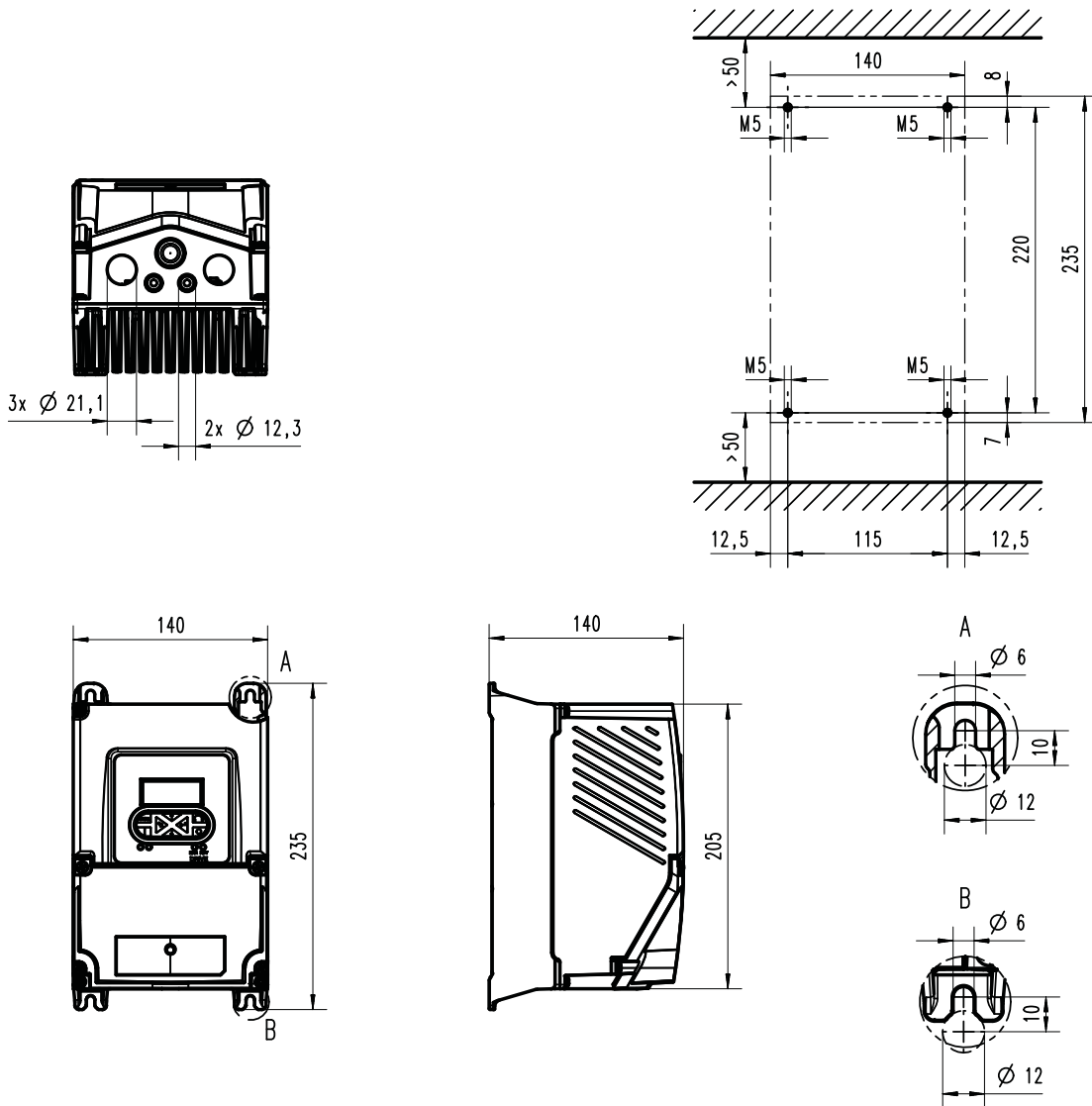

8800642

1 hp ... 3 hp

Die Abmessungen in inch gelten für:

1 hp	I55AP175A				
1.5 hp	I55AP211A	I55AP211B	I55AP211D	I55AP211F	
2 hp		I55AP215B	I55AP215D	I55AP215F	I55AP215G
3 hp		I55AP222B	I55AP222D	I55AP222F	I55AP222G
Gewicht	NEMA 1: 5.7 lb NEMA 4X: 6 lb	NEMA 4X: 6 lb	NEMA 1: 5.5 lb NEMA 4X: 5.7 lb	NEMA 1: 5.7 lb NEMA 4X: 6 lb	NEMA 1: 5.7 lb NEMA 4X: 6 lb

Hinweis: Die angegebenen Einbaufreiräume sind Mindestmaße, um die ausreichende Luftzirkulation für die Kühlung zu gewährleisten. Sie berücksichtigen nicht die Biegeradien der Anschlussleitungen.

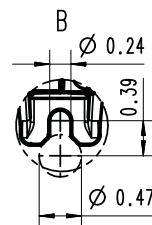
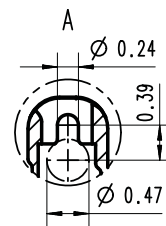
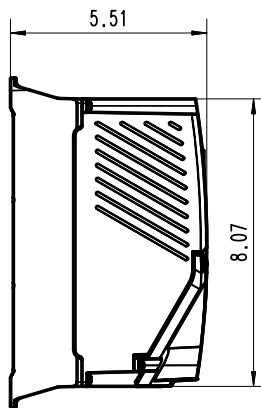
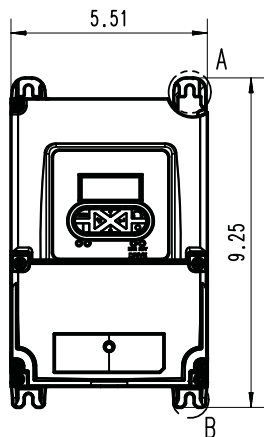
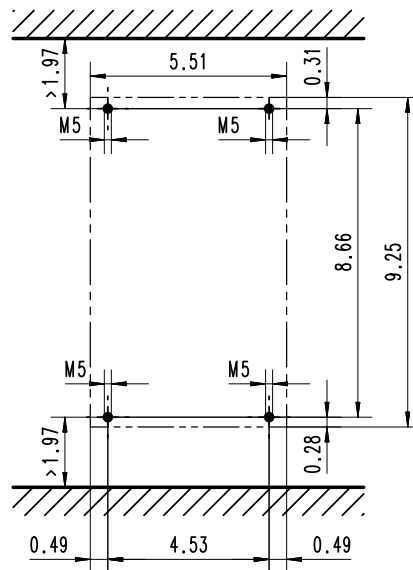
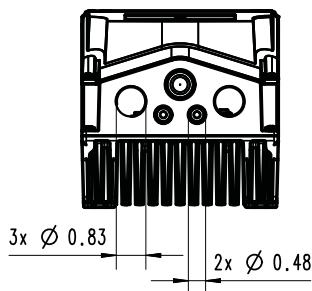

8800643